

**DEWALT®**

# KATALÓGUS

KÉZISZERSZÁMOK  
2023

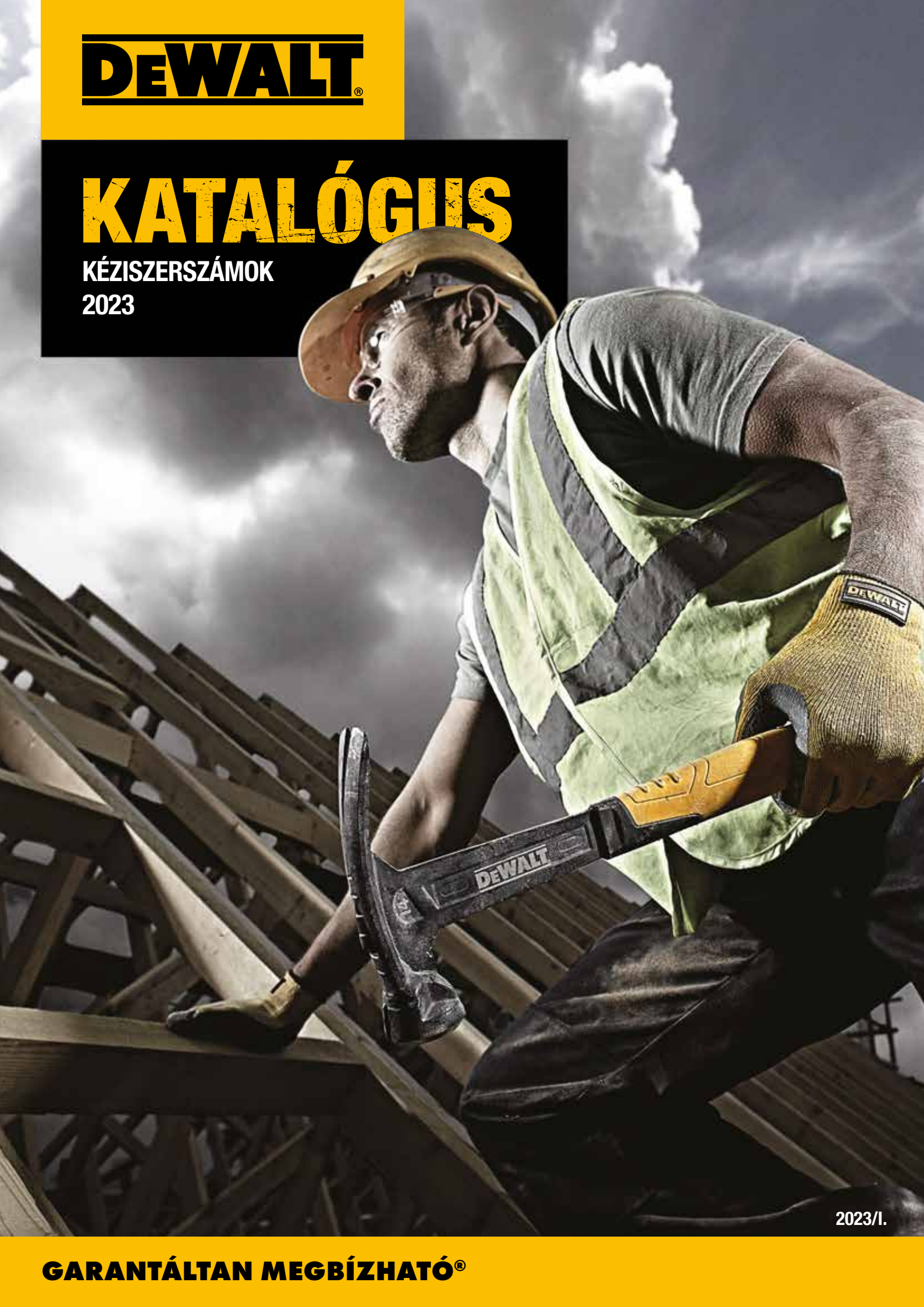

2023/I.

**GARANTÁLTAN MEGBÍZHATÓ®**

# TARTALOMJEGYZÉK

## ÖSSZESZERELÉS ÉS SZÉTBONTÁS ..... B 5

EGYRÉSZES ACÉL KALAPÁCSOK.....	B 5
NAGY SEBESSÉGŰ, HEGESZTETT ACÉL KALAPÁCSOK.....	B 5
EXOCORE™ PÖRÖLYKALAPÁCSOK.....	B 6
ACÉL BONTÓKALAPÁCSOK.....	B 6
FESZÍTŐVASAK.....	B 7
FEJSZÉK.....	B 7

## MÉRÉS ÉS JELÖLÉS ..... B 8

MÉRŐSZALAGOK ÉS HOSSZÚ MÉRŐSZALAGOK.....	B 8
VÍZMÉRTÉKEK.....	B 9
KICSAPÓZSINÓROK ÉS UTÁNTÖLTŐK.....	B 10
TETŐFEDŐ DERÉKSZÖGŰ HÁROMSZÖG VONALZÓK.....	B 10

## VÁGÁS ..... B 11

VISSZAHÚZHATÓ PENGÉJŰ KÉSEK .....	B 11
FIX PENGÉJŰ KÉSEK .....	B 11
TÖRDELHETŐ PENGÉS KÉSEK.....	B 12
KÉSEK ÁTTEKINTÉSE.....	B 13
TARTALÉK PENGÉK.....	B 13
FŰRÉSZEK .....	B 14
LEMEZVÁGÓ OLLÓK .....	B 15
KOMBINÁLT FOGÓK.....	B 17

## **RÖGZÍTÉS ÉS FESZÍTÉS.....B 18**

KAPCSOZÓK ÉS TÚZŐKALAPÁCSOK.....B 18

SZORÍTÓESZKÖZÖK .....B 18

## **VÉSÉS.....B 20**

VÉSŐK .....B 20

## **CSAVARHÚZÓK ÉS CSAVARKULCSOK.....B 19**

CSAVARHÚZÓ.....B 21

IMBUSZKULCSOK .....B 21

VILLÁSKULCSOK .....B 21

NYOMATÉKKULCSOK .....B 23

CSERÉLHETŐ FEJES KULCSKÉSZLETEK .....B 24

## **TERMÉKLISTA.....B 26**





# ÖSSZESZERELÉS ÉS SZÉTBONTÁS

## EGYRÉSZES ACÉL KALAPÁCSOK



Mart kalapács fej

### TRI-PULL TECHNOLOGIA

Sokoldalúságot garantál a szegek eltávolításához

### MÁGNESES SZÖGTARTÓ AZ ELSŐ BEÜTÉSHEZ

Az egyszerűbb és pontosabb szegbeütéshez

### ERŐS, HŐKEZELT NEMESACÉL NYÉL

Nagyobb tartósságot garantál nagy igénybevételű munkavégzés során is

### GUARANTEED TOUGH™ NYÉL

Jelentősen csökkenti a vibrációt

### OPTIMÁLIS NYÉL KIALAKÍTÁS

Hatékonyabban oszlatja el a vibrációt



Katalógus szám	Leírás
DWHT51002-0	Acél kalapács 454 g, ívelt kalapácsorr, sima fej
DWHT51003-0	Acél kalapács 454 g, egyenes kalapács él, sima fej
DWHT51004-0	Acél kalapács 567 g, egyenes kalapács él, sima fej
DWHT51005-0	Acél kalapács 624 g, egyenes kalapács él, mart fej
DWHT51006-0	Acél kalapács 624 g, egyenes kalapácsorr, sima fej
DWHT51007-0	Acél kalapács 794 g, egyenes kalapácsorr, mart fej
DWHT51389-0	Kőműves kalapács 567 g, ergonomikus nyél, EXTRA széles vágórész

## NAGY SEBESSÉGŰ, HEGESZTETT ACÉL KALAPÁCSOK

### MODERNIZÁLT CSÚCS IPARI FORMATERVEZÉS

Attraktív megjelenés az polcon

### MÁGNESES SZEGTARTÓ AZ ELSŐ BEÜTÉSHEZ

Az egyszerűbb és pontosabb szegbeütéshez

### NAGY SEBESSÉGŰ ACÉL SZERKEZET

Nagyobb teljesítmény, kisebb súly

### ELLENÁLLÓBB MARKOLAT

Nagyobb kényelem és a csúszásmentes-, biztosabb fogás



Katalógus szám	Leírás
DWHT51135-0	Acél kalapács NAGY SEBESSÉGŰ, 340 g*, sima fej
DWHT51138-0	Acél kalapács NAGY SEBESSÉGŰ, 400 g**, mart fej

\*340 grammos kalapács egy 567 grammos kalapács ütőerejével

\*\*400 grammos kalapács egy 794 grammos kalapács ütőerejével



## EXOCORE™ PÖRÖLYKALAPÁCSOK

### SZÉNSZÁLAS KOMPOZIT ANYAG A KRITIKUS HELYEK VÉDELME ÉRDEKÉBEN

Garantálja a tartósságot azon a helyen,  
ahol a nyél leggyakrabban eltörik

### KONCENTRÁLT ÜTŐFEJ

A pontos erőátvitelért



### ÜREGES EXOCORE™ MARKOLAT

Könnyű és kiegyensúlyozott mozdulatokat garantál



Katalógus szám	Leírás
DWHT56027-0	EXOCORE™ pörölykalapács 2,7 kg
DWHT56028-0	EXOCORE™ pörölykalapács 3,6 kg
DWHT56029-0	EXOCORE™ pörölykalapács 4,5 kg
DWHT56030-0	EXOCORE™ pörölykalapács 5,4 kg



Katalógus szám	Leírás
DWHT56025-1	EXOCORE™ kovácsoló kalapács 1,8 kg
DWHT56024-1	EXOCORE™ kötőrő kalapács 1,8 kg
DWHT56026-1	EXOCORE™ ráverő kalapács 1,8 kg
DWHT51388-0	EXOCORE™ acél kötőrő kalapács 1,4 kg

## ACÉL BONTÓKALAPÁCSOK

### MULTIFUNKCIÓS OLDALSÓ SZEGKIHÚZÓ

Megnövelt sokoldalúság,  
amely lehetővé teszi a szegek  
és kapcsok különféle módon  
történő kihúzását

### MÁGNESES SZEGTARTÓ AZ ELSŐ BEÚTÉSHEZ

Az egyszerűbb és pontosabb  
szegbeütéshez

### NAGY RECÉS ÜTŐFELÜLET

Kiterjedtebb bontási munkákra tervezve

### TÖKÉLETESÍTETT ALAKÚ SZAKÍTÓ FEJ

A deszkák hatékonyabb letépéséhez és a szögek kihúzásához



### ELLENÁLLÓBB MARKOLAT

Nagyobb kényelem és a csúszásmentes-,  
biztosabb fogás

Katalógus szám	Leírás
DWHT51008-0	Acél bontókalapács 624 g

## FESZÍTŐVASAK

### HEGYES ÁTTÖRŐ VÉG RÉSZ

Behatol az anyagba, hogy eltávolítsa a bemélyedt szögeket



### I ALAKÚ NYÉL

További súly nélkül biztosít erőt

### EXTRA SZÉLES ÜTŐFEJES FELÜLETŰ SZÖGKIHÚZÓ

Lehetővé teszi, hogy a feszítővasat könnyen beillesszük a szög alá vagy az eltávolítandó anyag mögé

### SZEGKIHÚZÓ

Megfogja a szintben levő szög fejét, és az kihúzható a faanyag minimális károsodásával



Katalógus szám	Leírás
DWHT0-55524	Bontóvas
DWHT55129-1	Feszítővas 600 mm
DWHT55132-1	Feszítővas 910 mm
DWHT55518-1	Lapos feszítővas 300 mm
DWHT55528-1	Lapos feszítővas 530 mm
DWHT0-55529	Precíziós bontóva 254 mm

## FEJSZÉK

### SZÉNSZÁLAS KOMPOZIT ANYAG A KRITIKUS HELYEK VÉDELME ÉRDEKÉBEN

Garantálja a tartósságot azon a helyen, ahol a nyél leggyakrabban eltörik

### ÜREGES EXOCORE™ MARKOLAT

Könnyű és kiegyensúlyozott lendületet garantál



### OPTIMÁLIS EGYENSÚLY ÉS TELJESÍTMÉNY ARÁNY

Nagy sebességű lendületet ad

### CSIPKÉZETT VÁGÓÉLEK

Könnyen vág a fába és könnyen jön ki az anyagból



Katalógus szám	Leírás
DWHT56032-0	EXOCORE™ hasító fejsze 1,5 kg
DWHT56033-0	EXOCORE™ hasító fejsze 2,0 kg
DWHT56031-0	EXOCORE™ balta 567 g
DWHT51387-0	Egybe kovácsolt acél kemping fejsze 567 g

# MÉRÉS ÉS JELÖLÉS

## MÉRŐSZALAGOK ÉS HOSSZÚ MÉRŐSZALAGOK

### 4 CSAVAR

Tartósságot és strapabírást biztosít

### KEMÉNY BURKOLAT

További védelmet és tartósságot biztosít



### 32 MM SZÉLESSÉGŰ SZALAG

Akár 4 méter hosszúságúra is kihúzható, anélkül hogy megtörne a szalag

### TRUE-ZERO KAMPÓ®

Garantálja a pontos belső- és külső méréseket

### NAGY KAMPÓ

Tökéletes rögzítés

### MYLAR VÉDŐRÉTEG

Ellenállóbb szalag



DWHT38114-0



DWHT36098-0

Katalógus szám	Leírás
DWHT36917-0	Mérőszalag – 5 m
DWHT36928-0	Mérőszalag – 8 m
DWHT36932-0	Mérőszalag – 10 m
DWHT38114-0	COMPACT Mérőszalag – 5 m
DWHT38128-0	COMPACT Mérőszalag – 8 m
DWHT36098-1*	Zsebmérőszalag – 3 m

\*Minimális rendelési mennyiség: 12 db

### RUGÓTERHELÉSŰ KARABINER

A könnyű hordozhatóságért

### 5:1 ARÁNYÚ ÁTTÉTEL

A szalag gyors feltekeréséért

### GUMI BURKOLAT

Optimális ergonómiát és tartósságot garantál

### TARTÓS ACÉL SZALAG

A korrózióállóság garantálja a szalag hosszabb élettartamát

### PORELTÁVOLÍTÓ ABLAK

Lehetővé teszi a tok belsejében lévő por egyszerű eltávolítását

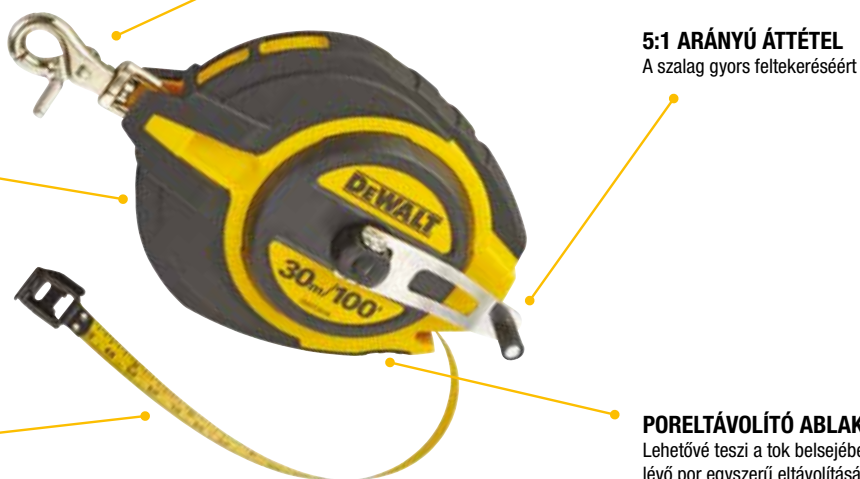

DWHT34218-0

Katalógus szám	Leírás
DWHT0-34093	Acél mérőszalag – 30 m
DWHT34218-0	Üvegszál as mérőszalag – 30 m



# VÍZMÉRTÉKEK

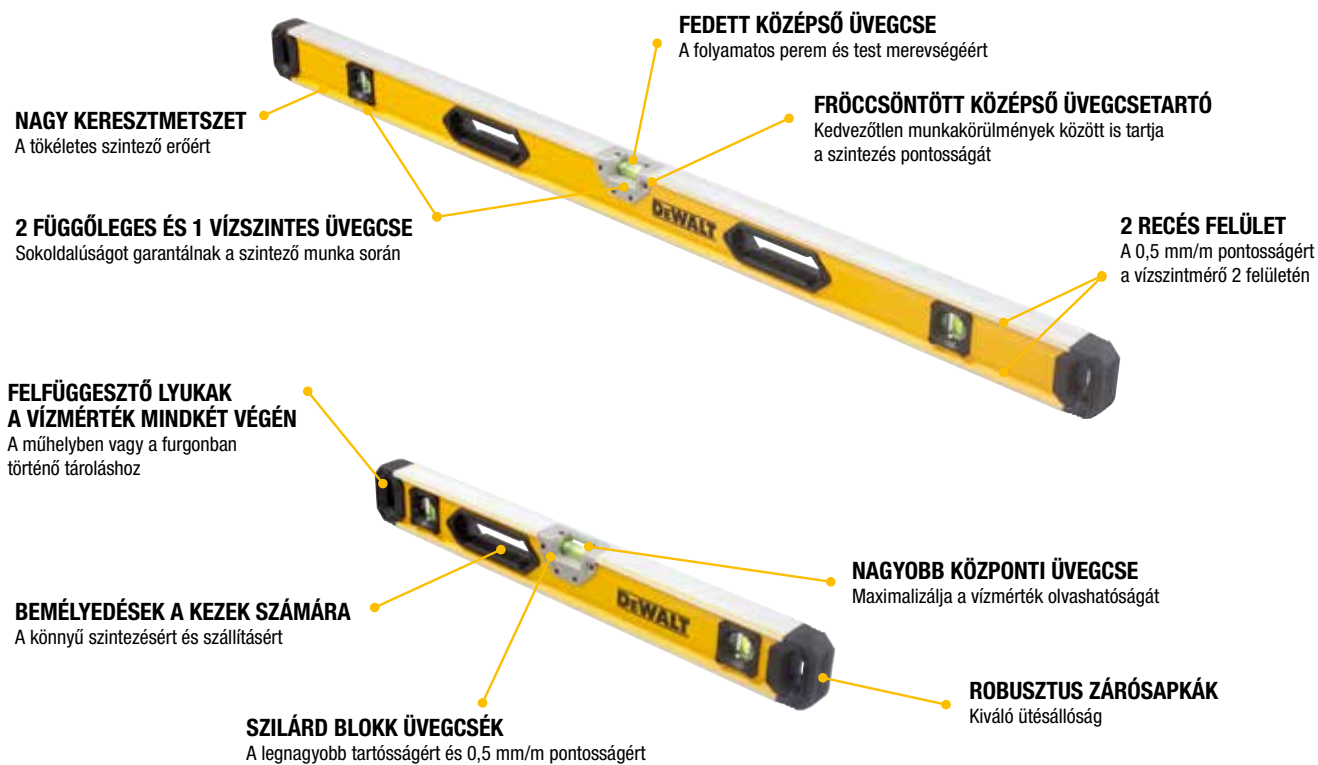

Katalógus szám	Leírás
DWHT0-43224	Vízérték 60 cm
DWHT0-43248	Vízérték 120 cm
DWHT0-43172	Vízérték 180 cm
DWHT82650-1	Duopack – Vízérték 120 cm + 180 cm



Katalógus szám	Leírás
DWHT42525-0	Mini vízérték 16,5 cm
DWHT0-43003	Vízérték TORPEDO – 25 cm



## KICSAPÓZSINÓROK ÉS UTÁNTÖLTŐK

### EXTRA NAGY BETÖLTŐNYILÁS

Jobb láthatóságot és hatékony feltöltést garantál. Könnyű hozzáférés a belső alkatrészekhez karbantartás során – tisztítás, zsinór eltávolítása stb.



### ¼ FORDULATÚ ZÁRÓSAPKA

A biztonságos lezáráshoz és a gyors feltöltéshez

### ÁTTÉTEL ARÁNY 6 : 1

A jelölőzsinór gyors visszahúzásáért

### BOLYGÓKERÉK RENDSZER

Hosszú idejű tartósságot biztosít

### BEHAJTHATÓ FÉM KAR

A burkolatba behajtható, amikor nincs használatban



### AKASZTÓ KAMPÓ

A kompakt tárolásért és hordozhatóságért, összekapcsolható más termék kampójával, hogy egyszerre két kicsapózsínort is lehessen használni

### ZSINÓR 30 M

### ERGONÓMIKUS FORMA

Biztonságos markolást és töltést biztosít

### ALUMÍNIUM ÖTVÖZET BURKOLAT CSÚSZÁSGÁTLÓ FOGANTYÚVAL

Kiváló tartósság. Biztos fogást nyújt, nem csúszik ki a kézről.

### KÖNNYEN NYITHATÓ BURKOLAT

A zsinór cseréjéhez

### BEÉPÍTETT RETESZ

Lehetővé teszi a zsinór zökkenőmentes kioldását, és csökkenti a zsinór elakadását



Katalógus szám	Leírás
DWHT47399-0	Kicsapózsínór 6 : 1
DWHT47408-0	Kicsapózsínór 6 : 1 piros krétaporrall
DWHT47049-9	Kék krétapor 225 g
DWHT47048-9	Piros krétapor 225 g

## TETŐFEDŐ DERÉKSZÖGŰ HÁROMSZÖG VONALZÓ

### FORGÁSPONT

Megkönnyíti a szögek jelölését

### RENDKÍVÜL ERŐS SAJTOLT ALUMÍNIUM TEST

Ellenáll a nagy igénybevételnek, ideális fűrészvezetőként való használatra

SKÁLÁK A FELSŐ VÁGÁSOKHOZ STANDARD, RÖVIDÍTETT, SAROK ÉS HORONYTETŐKNÉL  
Univerzális használatot garantálnak

### SZILÁRD NAGY ALAP

Jól rögzül a munkafelületen

### SZÖG SKÁLA 90° SKÁLÁZÁS 1 FOKONKÉNT

Az egyszerű szögméréshez

### ELOXÁLT FEKETE SZÍN

Jobb olvashatóságot tesz lehetővé

### KONTRASZTOS SZÍNNEL KIEMELT JELZÉSEK

Jobb olvashatóságot tesz lehetővé

### JELÖLÉS MINDKÉT OLDALON

Bal- és jobbkezes használathoz

Katalógus szám	Leírás
DWHT25227-0	Tetőfedő derékszögű háromszög vonalzó – 17,5 cm
DWHT25228-0	Tetőfedő derékszögű háromszög vonalzó – 30 cm

# VÁGÁS

## VISSZAHÚZHATÓ PENGÉJŰ KÉSEK

### GUMI HÜVELYKUJJ TÁMASZ

A kényelem és a biztonság érdekében

### VISSZAHÚZHATÓ PENGÉ

Különböző mélységű vágásokat tesz lehetővé

### PÓTPENGÉK TÁROLÁSA

Tartalék pengétároló közvetlenül a késtestben, 5 darab indukciósan edzett pengével szállítva

### DEAD BOLT RETESZELŐ SZERKEZET

Háromszoros pengétartást biztosít a hagyományos késekhez képest

### BEÉPÍTETT KARABINER

A jobb tárolásért és hordozhatóságért

### SÜLLYESZTETT PENGÉ HOZZÁFÉRÉS

Zsinórok és spárgák biztonságos vágásához

### GYORS PENGÉ CSERE

Csökkenti az állásidőt, amikor pengecseré szükséges

### KETTŐS ANYAGÚ MARKOLAT

A kényelemért és a biztonságért



Katalógus szám	Leírás
DWHT0-10295	Visszahúzható pengéjű kés DEAD BOLT reteszelő mechanizmussal
DWHT10046-0	Visszahúzható pengéjű kés
DWHT10319-0	Visszahúzható pengéjű kés DEAD BOLT reteszelő mechanizmussal
DWHT10261-0	Önbetöltő, visszahúzható pengéjű kés
DWHT10035-0	Összecsukható kés, visszahúzható pengével
DWHT0-10296	Összecsukható kés, visszahúzható pengével

## FIX PENGÉJŰ KÉSEK

### GUMI HÜVELYKUJJ TÁMASZ

A kényelem és a biztonság érdekében

### TARTÓS FÉM TEST

Garantálja a tartósságot és a hosszú élettartamot

### PÓTPENGÉK TÁROLÁSA A KÉSTESTBEN

5 darab tartalék indukciósan edzett pengével szállítva

### VÉKONY ORR

A pontos vágás érdekében

### HÜVELYKUJJAL KEZELHETŐ KERÉK

A tárolt pengékhez való hozzáféréshez

### KETTŐS ANYAGÚ MARKOLAT

A kényelemért és a biztonságért



### BEÉPÍTETT AKASZTÓ

A tárolás és a biztonság érdekében



Katalógus szám	Leírás
DWHT10246-0	Fix pengéjű kés
DWHT10916-0	Összecsukható fix pengéjű kés
DWHT10429-0	Összecsukható fix pengéjű kés



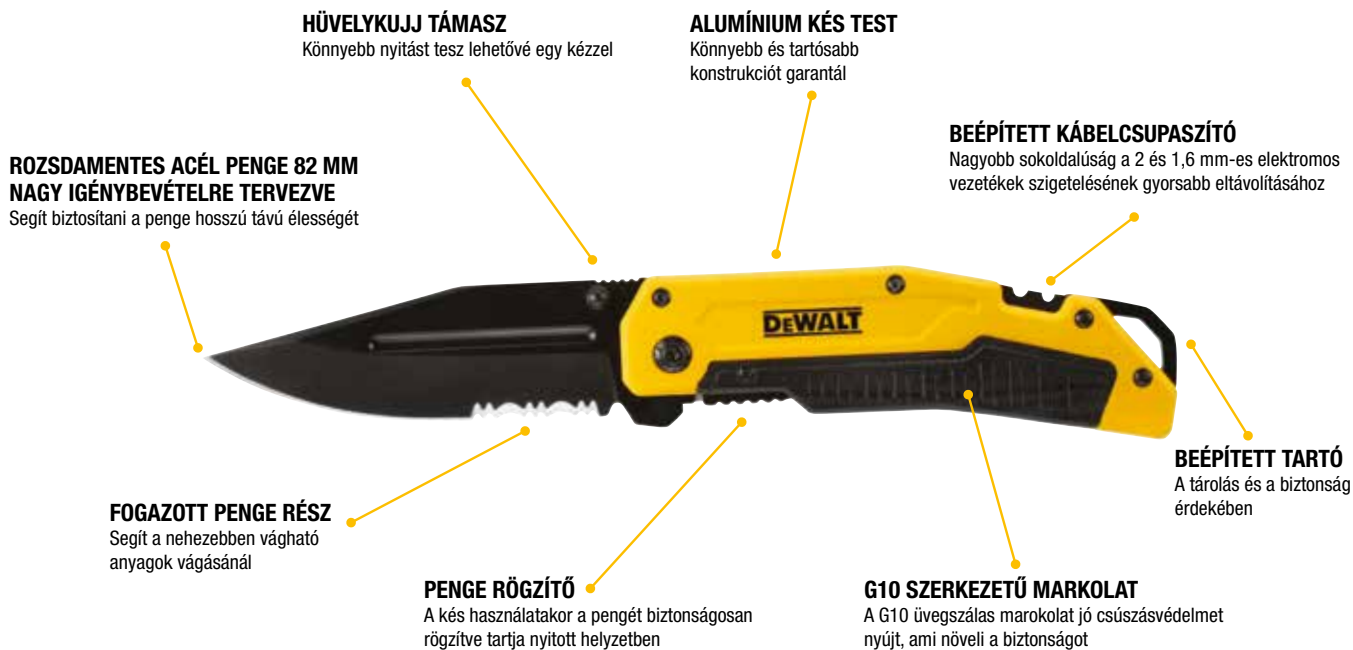

Katalógus szám	Leírás
DWHT0-10313	Összecsukható zsebkés
DWHT1-10354	VISSZAHÚZHATÓ kés fix pengével és műanyag tokkal övre



## TÖRDELHETŐ PENGÉS KÉSEK

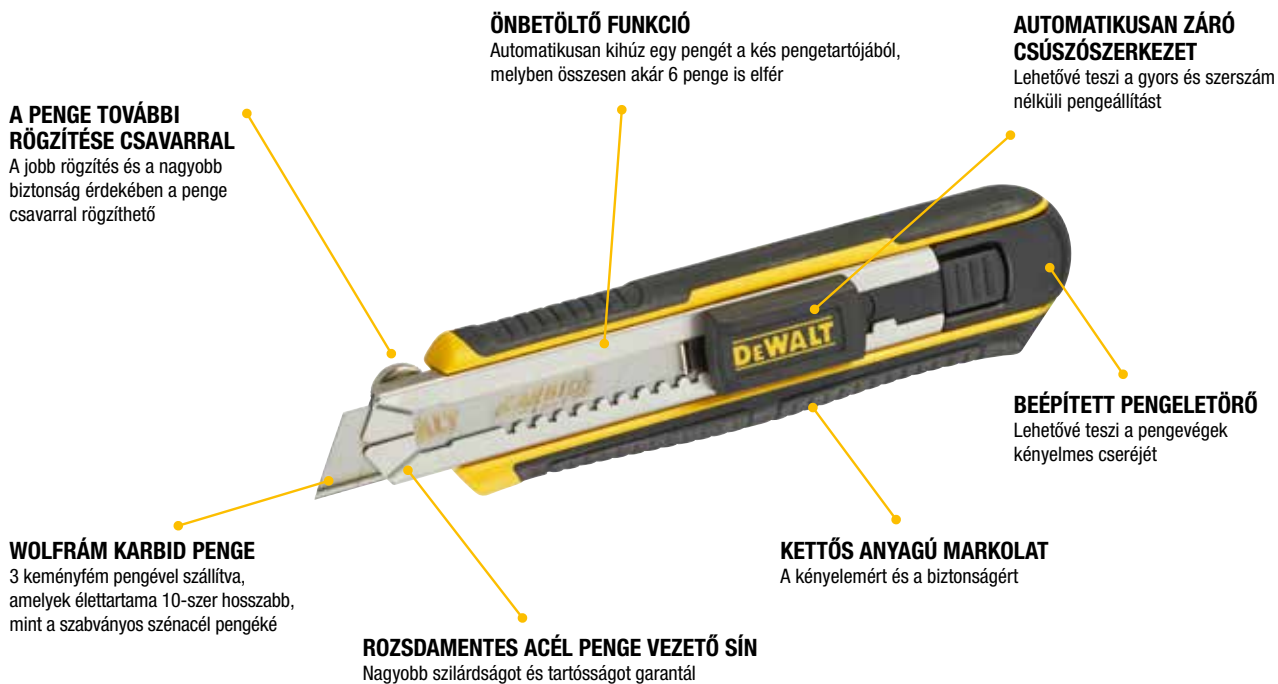

Katalógus szám	Leírás
DWHT0-10249	Műanyag tördelhető pengés kés – 18 mm*
DWHT0-10250	Műanyag tördelhető pengés kés – 25 mm*
DWHT10332-0	Műanyag tördelhető pengés kés rögzítő csavarral – 18 mm
DWHT10333-0	Műanyag tördelhető pengés kés rögzítő csavarral – 25 mm
DWHT10045-0	Fém tördelhető pengés kés – 25 mm



\*3 tartalék keményfém pengével érkezik

# KÉSEK ÁTTEKINTÉSE

## VISSZAHÚZHATÓ PENGÉJŰ KÉSEK

A visszahúzható penge változtatható vágásmélységet tesz lehetővé



Két anyagú univerzális kés  
DWHT10046-0



Univerzális kés  
DEAD BOLT mechanizmussal  
DWHT10319-0



Két anyagú univerzális kés  
DEAD BOLT mechanizmussal  
DWHT0-10295



Összecsukható univerzális kés  
DWHT10035-0



Összecsukható univerzális kés  
Autoload funkcióval  
DWHT10261-0



Két anyagú összecsukható univerzális kés  
DEAD BOLT mechanizmussal  
DWHT0-10296

### VISSZAHÚZHATÓ PENGÉJŰ KÉSEK

## ÖSSZECUKHATÓ KÉSEK VISSZAHÚZHATÓ PENGÉVEL

Az összecsukható és visszahúzható szerkezet kompakt és tartós terméket biztosít a végfelhasználónak

## UNIVERZÁLIS KÉSEK FIX PENGÉVEL

A fém késtest és a fix penge ideális megoldást jelent az extrém igénybevételű munkákhoz



Univerzális kés fix pengével  
DWHT10246-0

## ÖSSZECUKHATÓ UNIVERZÁLIS KÉSEK FIX PENGÉVEL

A golyócsapágyas kés összecsukható mechanizmusa megkönnyíti használatát



Összecsukható univerzális kés alumínium szerkezettel  
DWHT10916-0



Két anyagú összecsukható univerzális kés  
tárolóhely a pengék számára  
DWHT10429-0

### UNIVERZÁLIS KÉSEK FIX PENGÉVEL

## TÖRDELHETŐ PENGÉS KÉSEK

A beépített pengetörő garantálja a késhegy kényelmes cseréjét



Műanyag tördelhető pengés kés  
DWHT10332-0  
DWHT10333-0



Fém kés  
DWHT10045-0



Tördelhető wolfram-karbid pengés kés  
Auto-Lock funkcióval  
DWHT0-10249  
DWHT0-10250

## FIX PENGÉJŰ KÉS

Univerzális kés különféle alkalmazásokhoz



Kés fix pengével  
DWHT1-10354

## ÖSSZECUKHATÓ ZSEBKÉS

A rozsdamentes acél penge garantálja a kés hosszan tartó élességét



Zsebkés rozsdamentes acél pengével  
nagy igénybevételre tervezve  
DWHT0-10313

### TÖRDELHETŐ PENGÉS KÉSEK

# TARTALÉK PENGÉK

## UNIVERZÁLIS FELSZERELÉS

Ez a profil egy szabványos penge, ezért a legtöbb ipari késben használható a világ minden táján

## SPECIFIKUS HŐKEZELÉS

A penge teste egy speciális folyamaton megy keresztül, amely erősebb és rugalmasabb pengét hoz létre. Ez 20%-kal nagyobb hajlékonyságot/szilárdságot biztosít a szokásos szénacél pengékhez képest

## INDUKCIÓSAN EDZETT PENGÉEL

Akár 75%-kal élesebb vágóélt garantál, ami kétszer tovább éles marad, mint a hagyományos szénacél kések



Katalógus szám	Leírás
DWHT11004-2	Indukciósan edzett késpenge – 10 db
DWHT11004-7	Indukciósan edzett késpenge – 75 db
DWHT0-11131	Keményfém penge – 5 db
DWHT8-11131	Keményfém penge – 50 db
DWHT11719-0	Indukciósan edzett tördelhető penge 18 mm – 3 db
DWHT11726-0	Indukciósan edzett tördelhető penge 25 mm – 3 db

# FŰRÉSZEK

## FŰRÉSZLAPOK TÁROLÁSA A FŰRÉSZ TESTÉBEN

A fűrészttestben további fűrészlapok tárolhatók

**KÉT ANYAGÚ NYÉL**  
Kényelmes vágást jó irányíthatóságot garantál

**SZERSZÁM NÉLKÜLI FŰRÉSZLAP CSERE ÉS FESZESSÉG ÁLLÍTÁS**  
Kar és csavar a gyors fűrészlap cseréért és feszesség állításért

**ALUMÍNIUM KERET**  
Garantálja a szilárdságot és a tartósságot

**PÓTFOGANTYÚ**  
Az extra erő kényelmes alkalmazásához

**1. NAGY FESZESSÉG**

**TARTOZÉK**

1 db 300 mm-es fűrészlap 24 TPI osztásközzel

**SZILÁRD KERET, AZ ERŐS FESZÍTÉSHEZ**  
150 kg-ig tartja a fűrészlapot még a legnehezebb feladatok végzése során is



**2. 45°-OS FŰRÉSZLAP SZÖG**



**3. RÁSPOLYOS KÉZIFŰRÉSZ**



**4. HOZZÁFÉRÉS A SZŰK HELYEKHEZ**



**5. ALACSONY PROFIL**



Katalógus szám	Leírás
DWHT0-20547	Fémfűrész 5 az 1-ben
DWHT20327-0	Mini fémfűrész
DWHT0-20558	3 db-os fémfűrész pengékészlet, vegyes a DWHT 0-20547-hez



Katalógus szám	Leírás
DWHT20542-0	Többcélú fűrész
DWHT0-20123	Összecsukható ráspolyos kézfűrész
DWHT20541-0	Süllyesztett fűrész





# LEMEZVÁGÓ OLLÓK

## FOGAZOTT PENGE

Megakadályozza az anyag elcsúszását és tiszta vágást biztosít

## RÖGÍTŐELEMENK SÜLLYESZTETT KIALAKÍTÁSA

Sima vágást garantál elakadás nélkül

## TÖKÉLETESÍTETT KÜLSŐ RETESZ

Könnyű egykezes használatot tesz lehetővé

## KOVÁCSOLT KRÓM-VANÁDIUM ACÉLBÓL

Garantált tartósság és korrózió elleni védelem

## CSÖKKENTETT MARKOLAT TÁVOLSÁG

Kisebb erőfeszítés szükséges



Katalógus szám	Leírás
DWHT14673-0	ERGO AVIATION lemezvágó olló – BALOS
DWHT14674-0	ERGO AVIATION lemezvágó olló – JOBBOS
DWHT14675-0	ERGO AVIATION lemezvágó olló – EGYENES
DWHT14676-0	ERGO AVIATION lemezvágó olló – 3 RÉSZES



**FOGAZOTT PENGE**

Megakadályozza az anyag elcsúszását és tiszta vágást biztosít

**RÖGZÍTŐELEMEK SÜLLYESZTETT KIALAKÍTÁSA**

Sima vágást garantál elakadás nélkül

**CSÖKKENTETT MARKOLAT TÁVOLSÁG**

Kisebb erőfelfejtés szükséges

**KOVÁCSOLT KRÓM-VANÁDIUM ACÉLBÓL**

Garantált tartósság és korrózió elleni védelem

**TÖKÉLETESÍTETT KÜLSŐ RETESZ**

Könnyű egykezes használatot tesz lehetővé



Katalógus szám	Leírás
DWHT14687-0	3 pengés krimpelő fogó
DWHT14688-0	5 pengés krimpelő fogó
DWHT14689-0	3"-es dobozzáró
DWHT14690-0	V horonyvágó
DWHT14691-0	Törőéles lyukasztó
DWHT14692-0	Csővágó
DWHT14694-0	Lekerekített Peremű Aviation Lemezvágó Olló

DWHT14687-0	DWHT14688-0	DWHT14689-0	DWHT14690-0	DWHT14691-0	DWHT14692-0	DWHT14694-0
-------------	-------------	-------------	-------------	-------------	-------------	-------------

**ANYAG**

KOVÁCSOLT ACÉL

KOVÁCSOLT ACÉL

KOVÁCSOLT ACÉL

KOVÁCSOLT ACÉL

KOVÁCSOLT ACÉL

KOVÁCSOLT ACÉL

KOVÁCSOLT ACÉL

**VÁGÁS TÍPUS**

**HASZNÁLAT**

Fém csövek, ereszcatornák összeszerítésére és külső végződések kialakítására

Fém csövek, ereszcatornák összeszerítésére és külső végződések kialakítására

Horganyzott lemezek hajlítására és kiegyenesítésére 0,65 mm

V-alakú vágáshoz 30°-os szögben, acéllemezben 0,5 mm vastagságig

Biztonsági fülek lyukasztásához horganyzott acéllemezben

Csővezetékek vágására

Lemez nyírására 0,65-1 mm vastagságig

# KOMBINÁLT FOGÓK

**KERESZTFOGAZÁSÚ KIVITEL**  
Jobb tartást garantál

**ÖSSZETETT MŰKÖDÉSŰ KIVITEL**  
70%-kal nagyobb vágóerő

**RÖGZÍTŐSZERKEZET**  
A könnyű és biztonságos tárolásért

**INDUKCIÓSAN EDZETT VÁGÓÉLEK**  
Szilárdságot és tartósságot garantálnak

**RUGÓTERHELÉSŰ KIVITEL**  
Könnyű használatot tesz lehetővé

**KETTŐS ANYAGÚ MARKOLAT**  
Biztos fogást és kényelmet garantál



Katalógus szám	Leírás
DWHTO-70485	3 db-os összetett működésű fogókészlet
DWHTO-70275	Összetett működésű diagonális csipőfogó
DWHTO-70276	Összetett működésű LINEMAN'S fogó
DWHTO-70277	Összetett működésű hosszú csőrű fogó

**NYOMÓGOMBOS SZERKEZET**  
A gyors és egyszerű beállításhoz

**BECSÍPÓDÁS MENTES MARKOLAT**  
Csökkenti a sérülésveszélyt

**KETTŐS ANYAGÚ MARKOLAT**  
Kényelmet és könnyű kezelhetőséget garantál

**V-BEFOGÓPOFA**  
Lehetővé teszi különféle anyagok megfogását

**SZINTBEN LEVŐ MARKOLAT KIVITEL**  
Megakadályozza a zsebekbe vagy a szerszámtáskákba való beakadást



Katalógus szám	Leírás
DWHTO-74432	Multi nyomózárás fogó 300 mm
DWHTO-74431	Multi nyomózárás fogó 250 mm

Katalógus szám	Leírás
DWHTO-74274	Bontó 200 mm

Katalógus szám	Leírás
DWHTO-70273	6 az 1-ben feszítő fogó



# RÖGZÍTÉS ÉS FESZÍTÉS

## KAPCSOZÓK ÉS TŰZŐKALAPÁCSOK

### KIS SÚLYÚ ALUMÍNÍUM BURKOLAT

Garantáltan strapabíró

### NAGY ÉS KIS IGÉNYBEVÉTELRE, KESKENY LAPOS KAPCSOKHOZ ÉS 18 GAUGE MÉRETŰ SZEGEKHEZ

Kapcsok: 6, 8, 10, 12, 14 mm és szegek: 12 és 15 mm



DWHT0-TR510 WHTR350-0 DWHT80276-0



### KÖNNYEN ÖSSZENYOMHATÓ

Segít csökkenteni a működtetéshez szükséges erőt

### ELAKADÁSMENTES TÁR

Megakadályozza az elakadást és a véletlenszegkilövést

Katalógus szám	Leírás
DWHT0-TR510	Univerzális tűzőgép és szegező 5 az 1-ben 6, 8, 10, 12, 14 mm-es tűzőkapcsokhoz és 12 és 15 mm-es szegekhez
DWHTTR350-0	Univerzális tűzőgép és szegező 2 az 1-ben 6, 8, 10, 12, 14 mm-es tűzőkapcsokhoz és 12 és 15 mm-es szegekhez
DWHT80276-0	Univerzális szénszálas kompozit kapcsozó 2 az 1-ben 6, 8, 10, 12, 14 mm-es tűzőkapcsokhoz és 12 és 15 mm-es szegekhez
DWHT75900-0	Szénszálas kompozit tűzőkalapács 8, 10 és 12 mm-es kapcsokhoz

## SZORÍTÓK ÉS MEREVÍTŐK

### MEGERŐSÍTETT NEJLON SZERKEZET

Garantálja a szilárdságot és a tartósságot

### GYORSCSERE GOMB

Könnyen megfordítható pofák, szorítóból feszítővé alakítható

### EGYKEZES MŰKÖDTETÉS

A gyors és egyszerű használatért



### HŐKEZELT RÚD

Garantálja a szilárdságot és a tartósságot

### SZORÍTÓERŐ

Könnyebb munkáknál 63 kg-tól, nehéz munkáknál 272 kg-ig



Katalógus szám	Leírás	Szorítónyomás
DWHT0-83139	Kioldó szorító, közepes – 150 mm, szorítóerő 63 kg	63 kg
DWHT0-83140	Kioldó szorító, közepes – 300 mm, szorítóerő 63 kg	63 kg



Katalógus szám	Leírás	Befogó nyomás
DWHT-83192	Kioldó szorító, nagy – 150 mm, befogóerő 135 kg	135 kg
DWHT-83193	Kioldó szorító, nagy – 300 mm, befogóerő 135 kg	135 kg
DWHT-83194	Kioldó szorító, nagy – 600 mm, befogóerő 135 kg	135 kg
DWHT-83195	Kioldó szorító, nagy – 910 mm, befogóerő 135 kg	135 kg



Katalógus szám	Leírás	Befogó nyomás
DWHT-83185	Kioldó szorító, nagy – 300 mm, befogóerő 272 kg	272 kg
DWHT-83186	Kioldó szorító, nagy – 600 mm, befogóerő 272 kg	272 kg
DWHT-83187	Kioldó szorító, nagy – 910 mm, befogóerő 272 kg	272 kg



Katalógus szám	Leírás	Befogó nyomás
DWHT83831-1	Párhuzamszorító – 600 mm, befogóerő 680 kg	680 kg
DWHT83832-1	Párhuzamszorító – 1200 mm, befogóerő 680 kg	680 kg



Katalógus szám	Leírás	Befogó nyomás
DWHT83850-1	Szorító fém megmunkálásához – 300 mm, befogóerő 500 kg	500 kg



Katalógus szám	Leírás	Befogó nyomás
DWHT83839-0	4,5 M-es nejlón szalagszorító, befogóerő 454 kg	454 kg
DWHT83840-0	Derékszögű sarokszorító, befogóerő 90 kg	90 kg
DWHT83853-0	Sarokszorító asztali rögzítővel, befogóerő 113 kg	113 kg



# VÉSÉS

## VÉSŐK

**EDZETT ÜTŐKUPAK ÉS PATENTÁLT HOSSZÚ OLDALSÓ ÜTŐFELÜLET**  
Garantálja a tartósságot

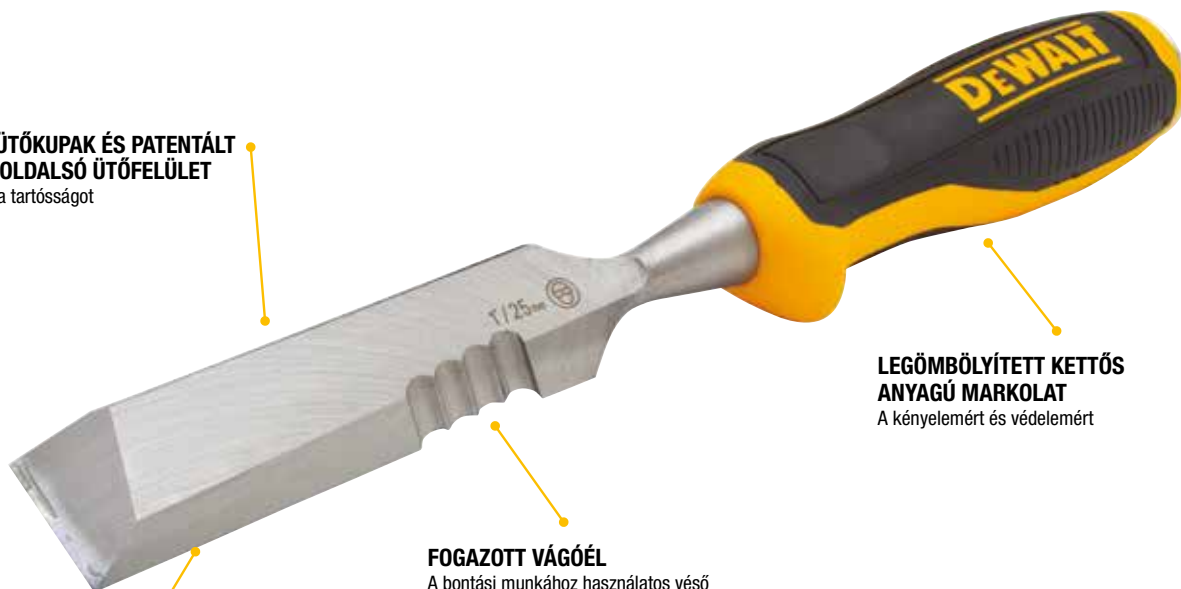

**LEGÖMBÖLYÍTETT KETTŐS ANYAGÚ MARKOLAT**  
A kényelemért és védelemért

**FOGAZOTT VÁGÓÉL**  
A bontási munkához használatos véső oldalán levő recézett rész lehetővé teszi a véső kaparóként való használatát is

**EDZETT SZÉN-KRÓM ACÉL VÁGÓÉL**  
Garantálja az élek megőrzését

Katalógus szám	Leírás
DWHT0-16065	Oldalsó ütővéső
DWHT0-16148	Oldalsó ütővéső készlet 3 db: 18; 25; 32 mm

**ERGONOMIKUSAN TERVEZETT KETTŐS ANYAGÚ NYÉL**  
A kényelemért és védelemért



**EDZETT SZÉN-KRÓM ACÉL VÁGÓÉL ÉL**  
Garantálja az élek megőrzését

**EDZETT ÜTŐKUPAK**  
Garantálja a tartósságot

**LAKKOZOTT VÁGÓÉL**  
Garantálja a korrózióvédelmet

Katalógus szám	Leírás
DWHT0-16063	Véső készlet 4 db: 6; 12; 18; 25 mm

# CSAVARHÚZÓK ÉS CSAVARKULCSOK

## CSAVARHÚZÓK

### A SZÁR KIEGÉSZÍTETT ROVÁTKÁLÁSSAL

A precíz munkafeladatok elvégzésekor további fogást biztosít

### FEJLESZTETT FÉM TOK, ROVÁTKÁLT FELÜLETŰ RACSNIS MECHANIZMUSSEL

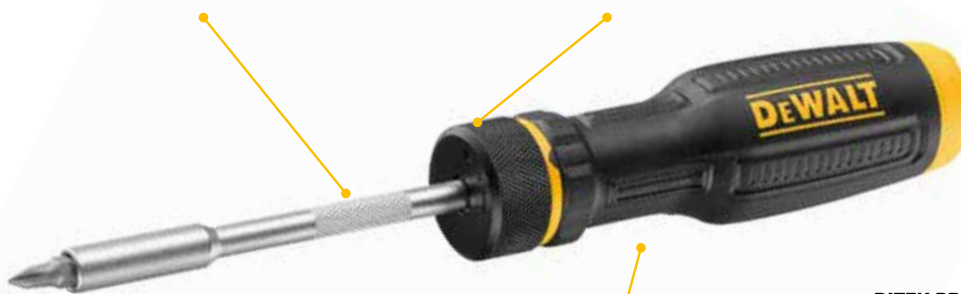

### BITEK PRAKTIKUS TÁROLÁSA A MARKOLATBAN

### ERGONÓMIKUS FULLFIT MARKOLAT

Két anyag kombinációját tartalmazza, maximális kényelmet és meghúzási nyomatékot biztosít



DWHT68002-0 DWHT68001-0 DWHT66569-0

DWHT65101-0 DWHT62057-0 DWHT62056-0

Katalógus szám	Leírás
DWHT68002-0	Racsnis csavarhúzó, csavarfejekkel együtt – mix
DWHT68001-0	Teleszkópos csavarhúzó FULLFIT racsnival, csavarfejekkel együtt
DWHT66569-0	FULLFIT 6 utas univerzális csavarhúzó
DWHT65101-0	FULLFIT 4 darabos csavarhúzó készlet
DWHT62056-0	FULLFIT 6 darabos csavarhúzó készlet – lapos és PH
DWHT62057-0	FULLFIT 2 darabos csavarhúzó készlet – lapos és PH

### FEKETE KRÓM FELÜLETKEZELÉS

10-szer nagyobb rozsdá- és korrózióállóságot biztosít

### ERGONÓMIKUS FULLFIT KÉTANYAGÚ MARKOLAT

Növeli a kényelmet és a meghúzási nyomatékot

### FULLFIT HEGYEK

Segítenek abban, hogy a csavarhúzó jobban illeszkedjen a csavar hornyába, és csökkenti a megcsúszás és a leszakítás kockázatát

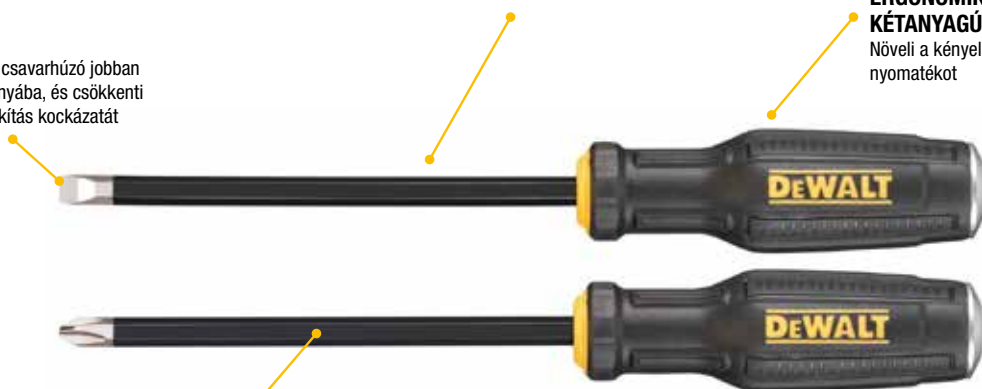

### S2 ACÉL SZÁR

Hosszabb élettartamot és megnövelt hajlítási ellenállást biztosít

### TÖMÖR ACÉL MAG ÉS FÉM ÜTŐKUPAK

Nagy igénybevételű, bontási munkákhoz kalapáccsal



Katalógus szám	Leírás
DWHT65100-0	Csavarhúzó készlet nagy igénybevételű munkákhoz
DWHT0-58018	3 részes pontozókészlet



## IMBUSZKULCSOK

### 8 RÉSZES KÉSZLET

Minden általános mérethez

### SZABADALMAZOTT RÖGZÍTŐ FUNKCIÓ

Védi az ujjakat és növeli a termelékenységet

### TÖMÖR ACÉL OLDALLEMEZ

Nagyobb szilárdságot garantál

### A KULCSOK 3 KÜLÖNBŐZŐ HELYZETBEN ZÁRHATÓK

Nehezen hozzáférhető helyeken történő munkákhoz és használat közbeni elcsúszás csökkentéséhez

Katalógus szám	Leírás
DWHT0-70263	Zseb imbuszkulcskészlet az nagy igénybevételű munkákhoz

## VILLÁSKULCSOK

### 15°-OS ELTOLÁSSAL A KULCSOK MINDKÉT VÉGÉN

A jobb hozzáférhetőségért és elérhetőségért

### 4 × AZONOSÍTÓ MÉRET JELÖLÉS MINDEGYIK KULCSON

A könnyű azonosítás érdekében

### DIRECTTORQUE™ TECHNOLOGIA

Nagyobb érintkezés az összekötő elemek érintkezési felületeivel. Csökkenti rögzítőelemek lekerekítését és meghosszabbítja az élettartamukat



Katalógus szám	Leírás
DWMT19227-1	10 részes kombinált csillag-villáskulcs készlet – 10, 11, 12, 13, 14, 15, 16, 17, 18, 19 mm
DWMT19237-1	18 részes kombinált csillag-villáskulcs készlet – 6, 7, 8, 9, 10, 11, 12, 13, 14, 15, 16, 17, 18, 19, 20, 21, 22, 24 mm
DWMT19261-0	7 részes racsnis csillag-villáskulcs készlet – 10, 12, 13, 14, 15, 17, 19 mm

### PRECÍZIÓS POFÁK

A precíz állítás érdekében úgy lettek kialakítva, hogy megkönnyítsék az állapoccs minimális mozgását a mozgatható és rögzített pofák között

### KISZÉLESÍTETT FOGANTYÚ VÉG

Megakadályozza a kéz lecsúszását használat közben

### EXTRA SZÉLES BEFOGÓPOFA

Számos csavarozási művelet könnyen végezhető el vele

### LÉZERREL MARATOTT JELÖLÉSEK

Garantálják a pontos beállítást

Katalógus szám	Leírás
DWHT80267-0	Teljesen acélból készült állítható csavarkulcs – 200 mm
DWHT80268-0	Teljesen acélból készült állítható csavarkulcs – 250 mm
DWHT80269-0	Teljesen acélból készült állítható csavarkulcs – 300 mm

# NYOMATÉKKULCSOK

## RETESZ MECHANIZMUS 72 FOGGAL

Az 5 fokos íveltolás lehetővé teszi a hozzáférést szűk helyekhez is



## KETTŐS ANYAGÚ MARKOLAT

Garantálja a kényelmet és az irányíthatóságot

## A NYOMATÉK HASZNÁLATÁNAK LEHETŐSÉGE MINDKÉT IRÁNYBAN



Pontosság az óramutató járásával megegyező irányban  $\pm 4\%$  – az óramutató járásával ellenkező irányban  $\pm 6\%$

## ERŐS KOFFER

A műanyag fröccsöntött tok ellenáll a legnagyobb igénybevételnek is. Az EVA habbetét segít meghosszabbítani a nyomatékkulcs élettartamát a tárolás során



Katalógus szám	Leírás
DWMT75462-0	Nyomatékkulcs – 1/2"
DWMT75463-0	Nyomatékkulcs – 3/8"

	NYOMATÉKKULCS – 1/2" DWMT75462-0	NYOMATÉKKULCS – 3/8" DWMT75463-0
		
TENGELYMÉRET	1/2"	3/8"
NYOMATÉKTARTOMÁNY (NM)	68–339	27–135
LÉPÉSKÖZÖK (NM)	1,35	1,35
PONTOSSÁG	$\pm 4\%$	$\pm 4\%$
HOSSZUSÁG	70 cm	44 cm
FEJSZÉLESSÉG	4,8 cm	4,0 cm

# CSERÉLHETŐ FEJES KULCSKÉSZLETEK



Katalógus szám	Leírás														
DWMT19238-1	<b>37 db-os 1/4"-os dugókulcs készlet</b>														
Dugókulcsok 1/4" (mm)	4	4,5	5	5,5	6	7	8	9	10	11	12	13	14		
Behajtó bitek	PZ	1	2	3	LAPOS			4	5,5	6	HATSZÖG		3	4	5
	PH	1	2	3	TORX			10	15	20	25	30	40		
Tartozékok	<ul style="list-style-type: none"> <li>• 1/4"-os körtefejú racsni</li> <li>• 1/4"-os toldó 50 mm</li> <li>• 1/4"-os toldó 75 mm</li> <li>• 1/4"-os meghajtás csúszó T-markolat</li> </ul>							<ul style="list-style-type: none"> <li>• 1/4"-os hajtású gyertyakulcs</li> <li>• 1/4"-os hajtású univerzális csatlakozó</li> <li>• Bittartó, 1/4 négyzetögtől 1/4 hatszögig</li> </ul>							

Katalógus szám	Leírás																
DWMT19241-1	<b>22 darabos 1/2"-os racsni fejkészlet</b>																
Dugókulcsok 1/2" (mm)	8	10	11	12	13	14	15	16	17	18	19	21	22	24	27	30	32
Tartozékok	<ul style="list-style-type: none"> <li>• 1/2"-os körtefejú racsni</li> <li>• 1/2"-os hajtású csúszó T-markolat</li> <li>• 1/2"-os hajtású toldó 125 mm</li> </ul>							<ul style="list-style-type: none"> <li>• 1/2"-os hajtású toldó 250 mm</li> <li>• 1/2"-os hajtású univerzális csatlakozó</li> </ul>									

Katalógus szám	Leírás													
DWMT81531-1	<b>84 darabos 1/4"-os és 3/8"-os mechanikus szerszámkészlet</b>													
1/4"-os A/F dugókulcsok	5/32"	3/16"	7/32"	1/4"	9/32"	5/16"	11/32"	3/8"	7/16"	1/2"				
1/4"-os A/F hosszú dugókulcsok	1/5"	5/16"	11/32"	3/8"	7/16"	1/2"								
1/4"-os metrikus dugókulcsok (mm)	4	5	6	7	8	9	10	11	12	13				
1/4"-os metrikus hosszú dugókulcsok (mm)	8	9	10	11	12	13								
3/8"-os A/F dugókulcsok	1/4"	5/16"	3/8"	7/16"	1/2"	9/16"	5/8"	11/16"	3/4"	13/16"				
3/8"-os A/F hosszú dugókulcsok	9/16"	5/8"	11/16"	3/4"										
3/8"-os metrikus dugókulcsok (mm)	10	11	12	13	14	15	16	17	18	19	21			
3/8"-os metrikus hosszú dugókulcsok (mm)	14	15	16	17										
Csavarozó bitek	16 bit, bit behajtó													

Katalógus szám	Leírás													
DWMT73801-1	<b>108 darabos 1/4"-os és 3/8"-os mechanikus szerszámkészlet</b>													
1/4"-os A/F dugókulcsok	5/32"	3/16"	7/32"	1/4"	9/32"	5/16"	11/32"	3/8"						
1/4"-os A/F hosszú dugókulcsok	11/32"	3/8"	7/16"	1/2"										
1/4"-os metrikus dugókulcsok (mm)	4	5	6	7	8	9	10	11						
1/4"-os metrikus hosszú dugókulcsok (mm)	10	11	12	13										
3/8"-os A/F dugókulcsok	3/8"	7/16"	1/2"	9/16"	5/8"	11/16"								
3/8"-os A/F hosszú dugókulcsok	9/16"	5/8"	11/16"	3/4"										
3/8"-os metrikus dugókulcsok (mm)	10	11	12	13	14	15	16	17						
3/8"-os metrikus hosszú dugókulcsok (mm)	14	15	16	17										
Csavarozó bitek	<ul style="list-style-type: none"> <li>• Cserélhető hüvelykes bitek: 5/32", 3/16", 1/4", 9/32"</li> <li>• 22 részes bitkészlet tokban</li> </ul>													
Tartozékok	<ul style="list-style-type: none"> <li>• 1/4"-os körtefejú racsni</li> <li>• 3/8"-os körtefejú racsni</li> <li>• 1/4"-os hajtású toldó, 75 mm</li> <li>• 3/8"-os hajtású toldó, 75 mm</li> </ul>							<ul style="list-style-type: none"> <li>• 1/4"-os hajtású racsni</li> <li>• 3/8"-1/4"-os adapter</li> <li>• 28 db metrikus/SAE imbuszkulcs</li> </ul>						

Katalógus szám	Leírás													
DWMT81610-0	<b>50 részes 1/4" nano készlet</b>													
1/4"-os metrikus dugókulcsok (mm)	4	4,5	5	5,5	6	7	8	9	10	11	12	13	14	
1/4"-os dugókulcsok	5/32"	3/16"	7/32"	1/4"	9/32"	5/16"	11/32"	3/8"	7/16"	1/2"				
	9/16"													
Csavarozó bitek	22 csavarozó bit													
Tartozékok	<ul style="list-style-type: none"> <li>• 1/4"-os körtefejú racsni</li> <li>• 1/4"-os hajtású toldó, 75 mm</li> <li>• 1/4"-os hajtású toldó, 150 mm</li> </ul>							<ul style="list-style-type: none"> <li>• 1/4"-os hajtású forgató nyél</li> <li>• Bittartó, 1/4 négyzetögtől 1/4 hatszögig</li> </ul>						



Katalógus szám	Leírás												
<b>DWMT73802-1</b>	<b>108 darabos 1/4"-os és 3/8"-os mechanikus szerszámkészlet</b>												
1/4"-os dugókulcsok	3/16"	7/32"	1/4"	9/32"	5/16"								
1/4"-os metrikus dugókulcsok (mm)	5	6	7	8	9	10	11	12	13				
1/4"-os hosszú dugókulcsok	11/32"	3/8"	7/16"	11/2"									
1/4"-os hosszú, 6 pontos metrikus dugókulcsok (mm)	10	11	12	13									
1/4"-os hosszú, 6 pontos dugókulcsok	5/8"	11/16"	3/4"	7/8"									
3/8"-os metrikus dugókulcsok (mm)	16	17	18	19									
3/8"-os hosszú dugókulcsok	5/8"	11/16"	3/4"	13/16"	7/8"								
3/8"-os hosszú metrikus dugókulcsok (mm)	14	15	16	17									
Kombinált csavarkulcsok	3/8"	7/16"	1/2"	9/16"	5/8"								
Kombinált csavarkulcsok metrikus (mm)	10	11	13	14	15								
Csavarozó bitek	22 részes bitkészlet tárolóskában												
Csavarozó bitek hüvelyk	5/32"	3/16"	7/32"	1/4"	9/32"	5/16"	11/32"	3/8"	7/16"	1/2"			
Csavarozó bitek metrikus (mm)	4	5	6	7	8								
Tartozékok	<ul style="list-style-type: none"> <li>• 1/4"-os körtefeji racsni</li> <li>• 3/8"-os körtefeji racsni</li> <li>• 1/4"-3/8"-os adapter</li> <li>• 3/8"-1/4"-os adapter</li> </ul>						<ul style="list-style-type: none"> <li>• 3/8"-os gyertyakulcs: 16 mm</li> <li>• 28 db metrikus/SAE imbuszkulcs</li> <li>• 1/4"-os hajtású forgató nyél</li> </ul>						



Katalógus szám	Leírás												
<b>DWMT81534-1</b>	<b>205 darabos 1/4"-os és 3/8"-os mechanikus szerszámkészlet</b>												
1/4"-os dugókulcsok	5/32"	3/16"	7/32"	1/4"	9/32"	5/16"	11/32"	3/8"	7/16"	1/2"			
1/4"-os metrikus dugókulcsok (mm)	9/16"												
Cserélhető fejek 1/4" metrikus (mm)	4	5	6	7	8	9	10	11	12	13	14		
1/4"-os hosszú dugókulcsok	5/32"	3/16"	1/4"	9/32"	5/16"	11/32"	3/8"	7/16"	1/2"				
1/4"-os metrikus hosszú dugókulcsok (mm)	4	5	6	7	8	9	10	11	12	13	14		
3/8"-os dugókulcsok	1/4"	5/16"	3/8"	7/16"	1/2"	9/16"	5/8"	11/16"	3/4"	13/16"			
3/8"-os metrikus dugókulcsok (mm)	10	11	12	13	14	15	16	17	18	19	21		
3/8"-os hosszú dugókulcsok	1/4"	5/16"	3/8"	7/16"	1/2"	9/16"	5/8"	11/16"	3/4"	13/16"			
3/8"-os metrikus hosszú dugókulcsok (mm)	10	11	12	13	14	15	16	17	18	19	21		
3/8" gyertyakulcsok (mm)	16	21											
1/2"-os dugókulcsok	1/2"	9/16"	5/8"	11/16"	3/4"	13/16"	7/8"	15/16"	1"				
1/2"-os metrikus dugókulcsok (mm)	12	13	14	15	17	18	19	21	22				
1/2" gyertyakulcsok (mm)	16												
Metrikus kombinált csavarkulcsok	5/16"	3/8"	7/16"	1/2"	9/16"								
1/2"-os metrikus kombinált csavarkulcsok (mm)	10	12	13	14	15								
1/2"-os cserélhető bitek	5/32"	3/16"	7/32"	1/4"	9/32"	5/16"	11/32"	3/8"	7/16"	1/2"			
Metrikus cserélhető bitek (mm)	4	5	6	7	8	9	10	11					
Tartozékok	<ul style="list-style-type: none"> <li>• 1/4"-os körtefeji racsni</li> <li>• 1/4"-os hajtású toldó, 75 mm</li> <li>• 1/4"-os hajtású toldó, 150 mm</li> <li>• 3/8"-os körtefeji racsni</li> <li>• 3/8"-os hajtású toldó, 75 mm</li> </ul>						<ul style="list-style-type: none"> <li>• 3/8"-os hajtású toldó, 150 mm</li> <li>• 3/8"-1/4"-os adapte</li> <li>• 1/2"-os körtefeji racsni</li> <li>• 1/2"-os hajtású toldó, 125 mm</li> </ul>						
Egyéb	<ul style="list-style-type: none"> <li>• 28 db metrikus/SAE imbuszkulcs</li> <li>• 33 db csavarozó bit</li> <li>• 1/4"-os hajtású forgató nyél</li> </ul>												



Katalógus szám	Leírás						
<b>DWMT74737-0</b>	<b>7 db-os 1/2"-os hajtású metrikus dugókulcs készlet</b>						
1/2"-os hajtású ütésálló hosszú dugókulcsok (mm)	17	18	19	20	21	22	24



# TERMÉKLISTA

DWHT0-10249.....	C 12	DWHT34218-0.....	C 8
DWHT0-10250.....	C 12	DWHT36098-1*.....	C 8
DWHT0-10295.....	C 11	DWHT36917-0.....	C 8
DWHT0-10296.....	C 11	DWHT36928-0.....	C 8
DWHT0-10313.....	C 12	DWHT36932-0.....	C 8
DWHT0-11131.....	C 13	DWHT38114-0.....	C 8
DWHT0-16063.....	C 20	DWHT38128-0.....	C 8
DWHT0-16065.....	C 20	DWHT42525-0.....	C 9
DWHT0-16148.....	C 20	DWHT47048-9.....	C 10
DWHT0-20123.....	C 14	DWHT47049-9.....	C 10
DWHT0-20547.....	C 14	DWHT47399-0.....	C 10
DWHT0-20558.....	C 14	DWHT47408-0.....	C 10
DWHT0-34093.....	C 8	DWHT51002-0.....	C 5
DWHT0-43003.....	C 9	DWHT51003-0.....	C 5
DWHT0-43172.....	C 9	DWHT51004-0.....	C 5
DWHT0-43224.....	C 9	DWHT51005-0.....	C 5
DWHT0-43248.....	C 9	DWHT51006-0.....	C 5
DWHT0-55524.....	C 7	DWHT51007-0.....	C 5
DWHT0-55529.....	C 7	DWHT51008-0.....	C 6
DWHT0-58018.....	C 21	DWHT51135-0.....	C 5
DWHT0-70263.....	C 22	DWHT51138-0.....	C 5
DWHT0-70273.....	C 17	DWHT51387-0.....	C 7
DWHT0-70275.....	C 17	DWHT51388-0.....	C 6
DWHT0-70276.....	C 17	DWHT51389-0.....	C 5
DWHT0-70277.....	C 17	DWHT55129-1.....	C 7
DWHT0-70485.....	C 17	DWHT55132-1.....	C 7
DWHT0-74274.....	C 17	DWHT55518-1.....	C 7
DWHT0-74431.....	C 17	DWHT55528-1.....	C 7
DWHT0-74432.....	C 17	DWHT56024-1.....	C 6
DWHT0-83139.....	C 18	DWHT56025-1.....	C 6
DWHT0-83140.....	C 18	DWHT56026-1.....	C 6
DWHT0-83185.....	C 19	DWHT56027-0.....	C 6
DWHT0-83186.....	C 19	DWHT56028-0.....	C 6
DWHT0-83187.....	C 19	DWHT56029-0.....	C 6
DWHT0-83192.....	C 19	DWHT56030-0.....	C 6
DWHT0-83193.....	C 19	DWHT56031-0.....	C 7
DWHT0-83194.....	C 19	DWHT56032-0.....	C 7
DWHT0-83195.....	C 19	DWHT56033-0.....	C 7
DWHT0-TR510.....	C 18	DWHT62056-0.....	C 21
DWHT1-10354.....	C 12	DWHT62057-0.....	C 21
DWHT8-11131.....	C 13	DWHT65100-0.....	C 21
DWHT10035-0.....	C 11	DWHT65101-0.....	C 21
DWHT10045-0.....	C 12	DWHT66569-0.....	C 21
DWHT10046-0.....	C 11	DWHT68001-0.....	C 21
DWHT10246-0.....	C 11	DWHT68002-0.....	C 21
DWHT10261-0.....	C 11	DWHT75900-0.....	C 18
DWHT10319-0.....	C 11	DWHT80267-0.....	C 22
DWHT10332-0.....	C 12	DWHT80268-0.....	C 22
DWHT10333-0.....	C 12	DWHT80269-0.....	C 22
DWHT10429-0.....	C 11	DWHT80276-0.....	C 18
DWHT10916-0.....	C 11	DWHT82650-1.....	C 9
DWHT11004-2.....	C 13	DWHT83831-1.....	C 19
DWHT11004-7.....	C 13	DWHT83832-1.....	C 19
DWHT11719-0.....	C 13	DWHT83839-0.....	C 19
DWHT11726-0.....	C 13	DWHT83840-0.....	C 19
DWHT14673-0.....	C 15	DWHT83850-1.....	C 19
DWHT14674-0.....	C 15	DWHT83853-0.....	C 19
DWHT14675-0.....	C 15	DWHTTR350-0.....	C 18
DWHT14676-0.....	C 15	DWMT19227-1.....	C 22
DWHT14687-0.....	C 16	DWMT19237-1.....	C 22
DWHT14688-0.....	C 16	DWMT19238-1.....	C 24
DWHT14689-0.....	C 16	DWMT19241-1.....	C 24
DWHT14690-0.....	C 16	DWMT19261-0.....	C 22
DWHT14691-0.....	C 16	DWMT73801-1.....	C 24
DWHT14692-0.....	C 16	DWMT73802-1.....	C 25
DWHT14694-0.....	C 16	DWMT74737-0.....	C 25
DWHT20327-0.....	C 14	DWMT75462-0.....	C 23
DWHT20541-0.....	C 14	DWMT75463-0.....	C 23
DWHT20542-0.....	C 14	DWMT81531-1.....	C 24
DWHT25227-0.....	C 10	DWMT81534-1.....	C 25
DWHT25228-0.....	C 10	DWMT81610-0.....	C 24

